

# Teleskopskydeport "ORPHEUS" EI2 30 C2 S<sub>a</sub> (enkeltfløjet)

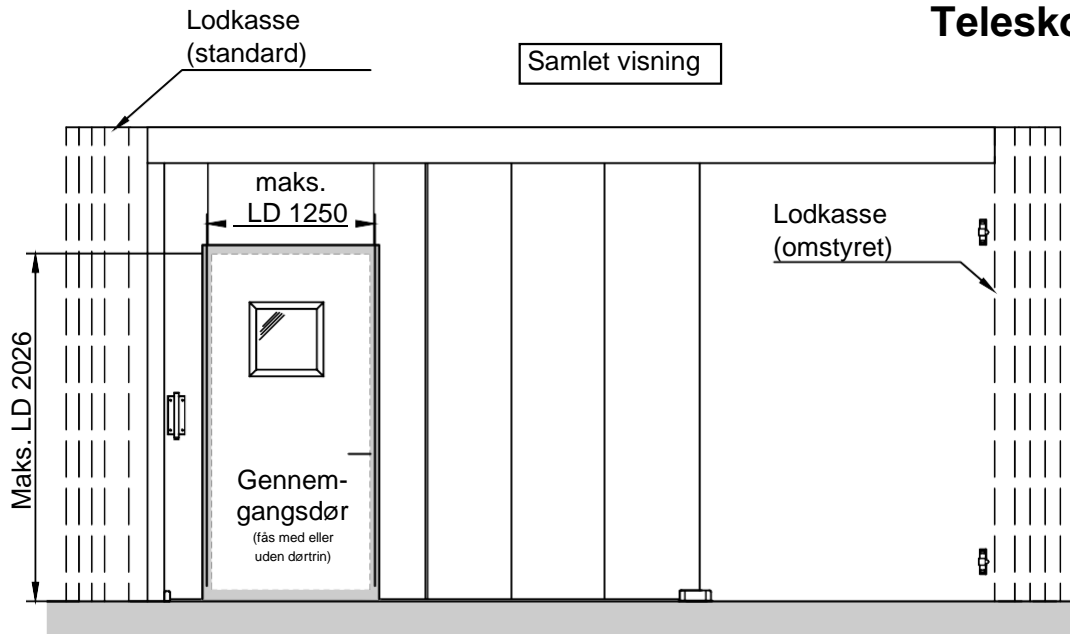

Vertikalt snit

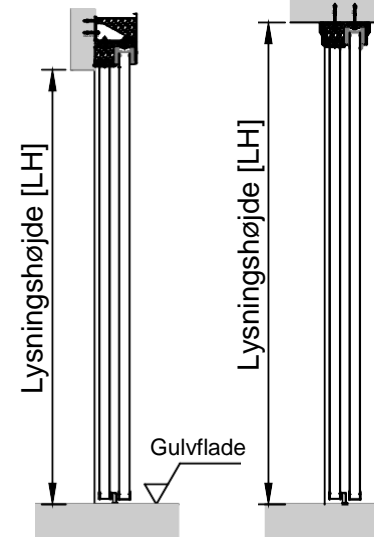

**Vægttykkelser/vægttyper:** (min. EI30)

- ≥ 115 ved beton
- ≥ 115 ved murværk
- ≥ 150 ved porebeton
- beskyttet bærende konstruktion i stål

**Efter aftale kan der også laves større udgaver!**

*Vedrørende detaljeret projektering henvises til projekteringshåndbogen!*

Størrelsestabel				
Signal	LB [mm] maks.	LH [mm] maks.	Areal [m <sup>2</sup> ] maks.	Fugelængde [m] maks.
EI2 30 C2 S <sub>a</sub>	8700	5000	43,5	-

2-delt

Horisontalt snit

Kontravægt standard

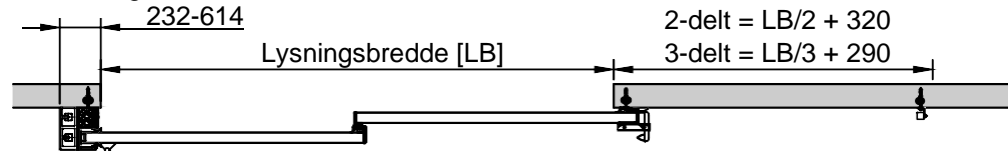

Kontravægt omstyret

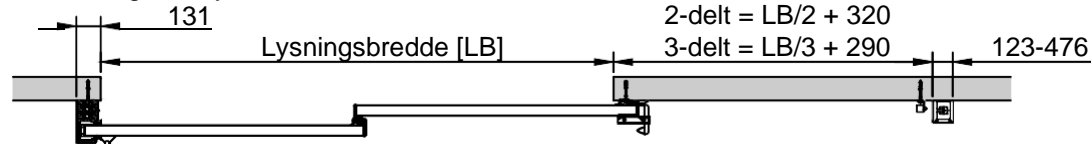

Stump indløbsprofil

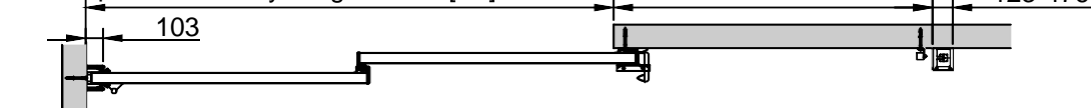

Uden indløbsprofil

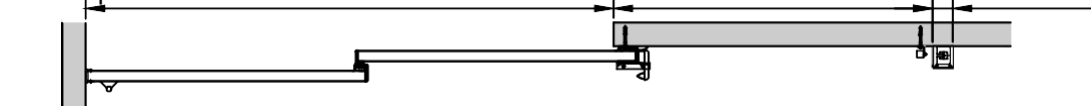

Sidekappe Tilvalg

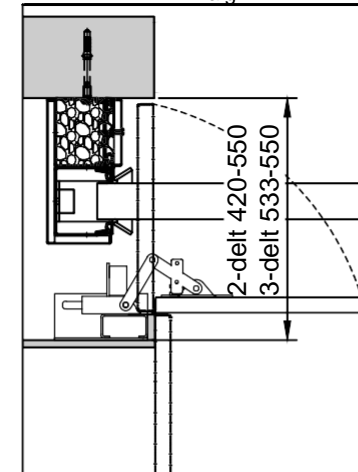

Loftskappe Tilvalg

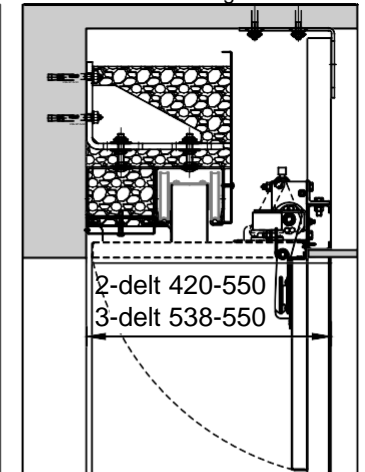

3-delt: (udførelse i flere dele mulig på forespørgsel)



Oplysninger og illustrationer er ikke bindende. Der tages forbehold for tekniske ændringer. Andre dimensioner afklares ved konkret henvendelse.

